

**ГЕНЕРАЛНИ
УРБАНИСТИЧКИ
ПЛАН**

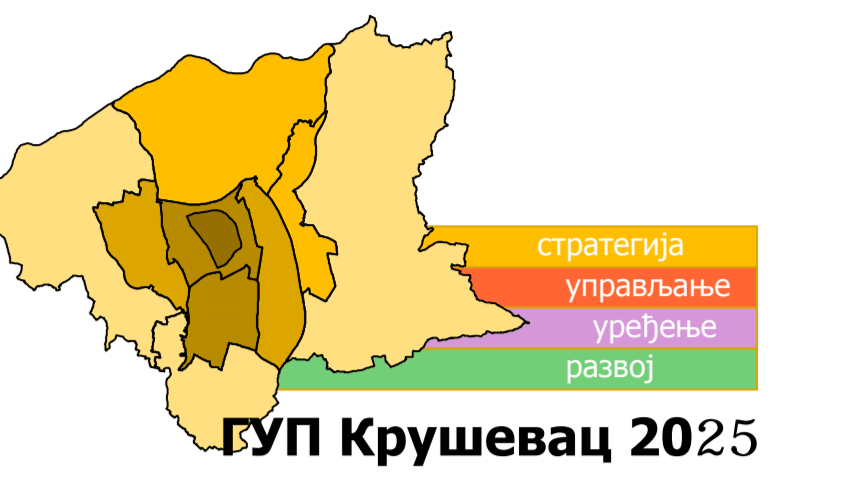

ГП Крушевац 2025

ЛЕГЕНДА

- Граница плана
- ПОСТОЈЕЋЕ**
- траса оптичких каблова
- КОМУТАЦИОНИ ЦЕНТРИ**
- Post MSAN IP MSAN
- Post IS IP MSAN
- Post RSS
- ПЛАНИРАНО**
- - - траса оптичких каблова
- КОМУТАЦИОНИ ЦЕНТРИ**
- Post MSAN IP MSAN
- Post IS IP MSAN



ГП
2014
2025

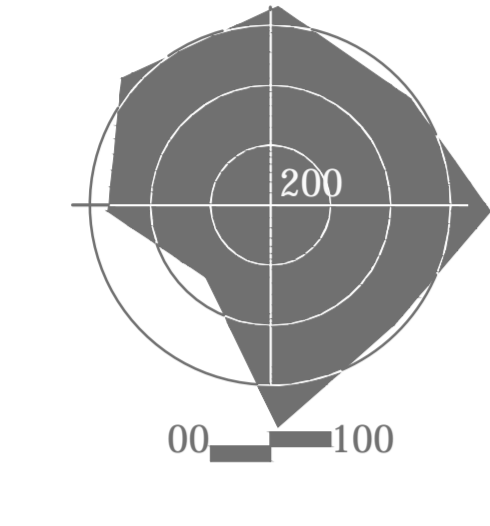
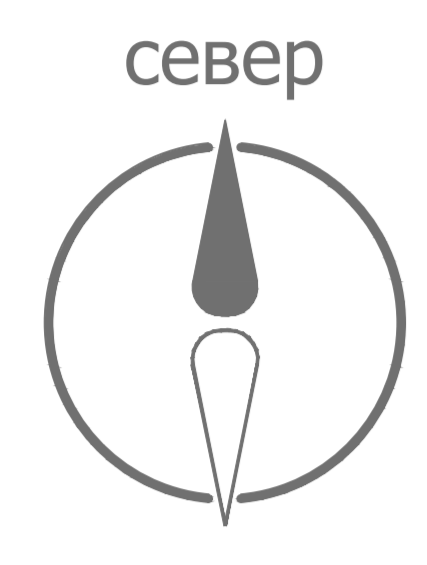

размерник
0м 1.000м

СКЉУПНИЦА ГРАДА
КРУШЕВАЦА
ПРЕДСЕДНИК
Живан Писковић

ДИРЕКЦИЈА ЗА УРБАНИЗАМ И ИЗГРАДЊУ ЈП
Крушевац

графички прилог:
ПЛАН ТЕЛЕКОМУНИКАЦИОНЕ МРЕЖЕ

руководилац израде:
Биљана Тимотијевић Арсић,
дипл.инж.арх.

размера: 1:10.000
Сл. лист града Крушевца 3/2015
лист: 11

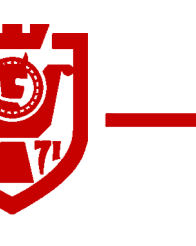

**ГЕНЕРАЛНИ
УРБАНИСТИЧКИ
ПЛАН**

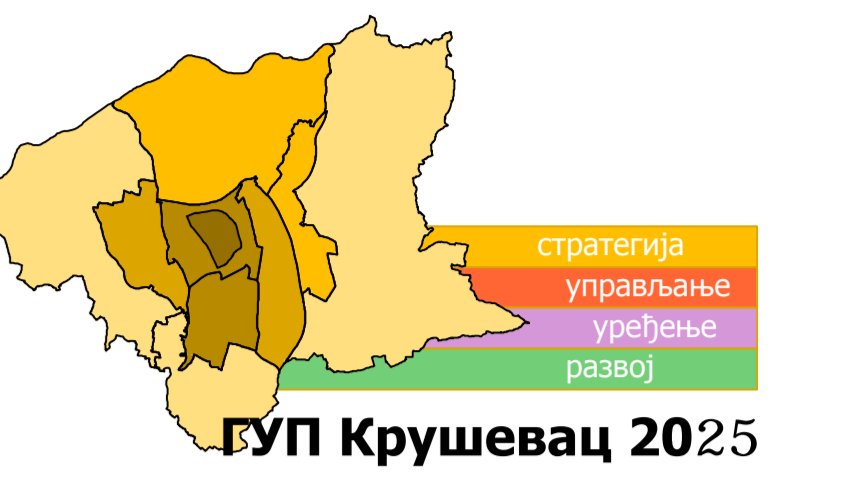

ЛЕГЕНДА

- Граница плана
- ТОПЛОВОД**
- зона топлификације
- траса топловода
- топлана
- планирана зона топлификације



ГУП
2014
2025

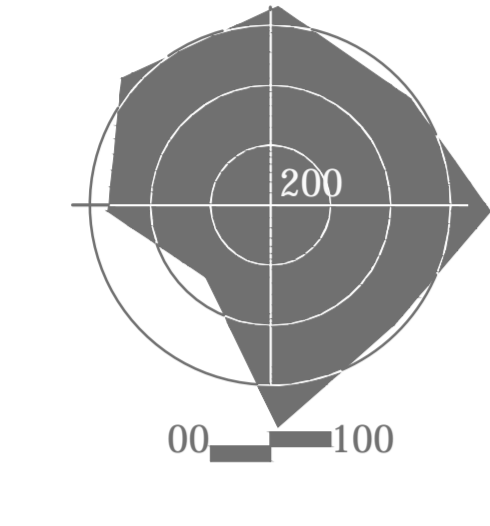
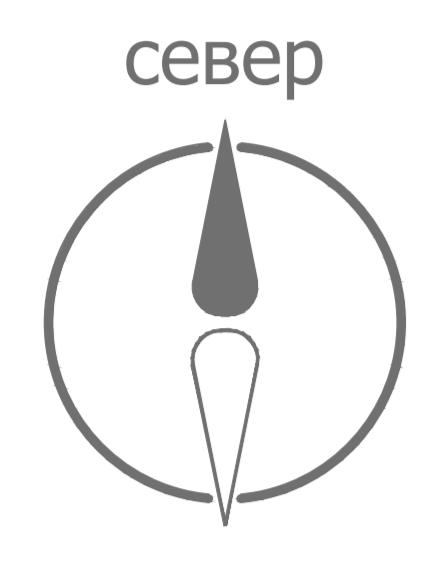

размерник
0м 1.000м

СКУПШТИНА ГРАДА
КРУШЕВАЦ
ПРЕДСЕДНИК
Живан Писковић

ДИРЕКЦИЈА ЗА УРБАНИЗАМ И ИЗГРАДЊУ ЈП
Крушевац

графички прилог:
ПЛАН ТОПЛИФИКАЦИОНЕ МРЕЖЕ

руководилац израде:
Биљана Тимотијевић Арсић,
дип.инж.арх.

размера: 1:10.000
Сл. лист града Крушевца 3/2015
лист: 12

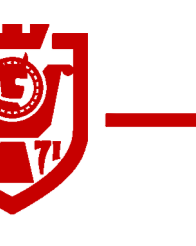

**ГЕНЕРАЛНИ
УРБАНИСТИЧКИ
ПЛАН**

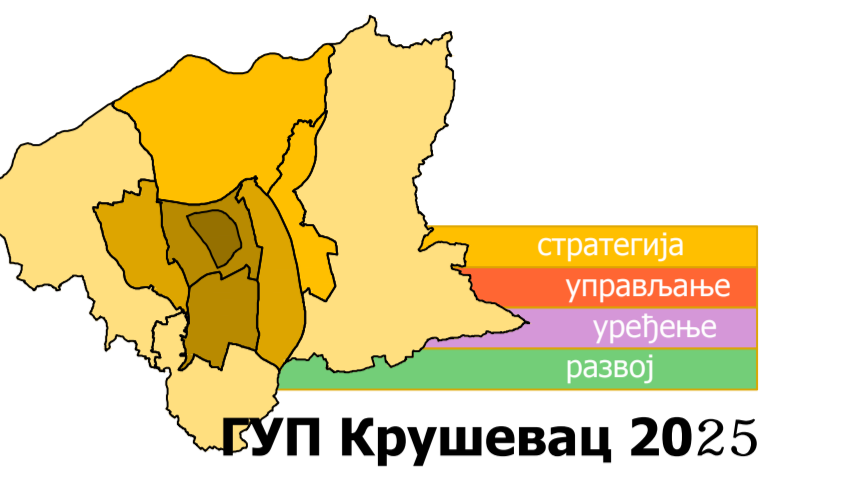

ГП Крушевац 2025

ЛЕГЕНДА

Граница плана

ГАСОВОДНА МРЕЖА

- зона гасификације
- траса гаса високог притиска (2x30ч)
- заштитна зона гаса високог притиска (2x30ч)
- траса гаса средњег притиска
- заштитна зона гаса средњег притиска (2x3ч)
- траса гаса ниског притиска
- главно разводно чвориште (ГРЧ)
- главна мерно регулациона станица (ГМРС)
- мерно регулациона станица (МРС)

- планирана зона гасификације
- планирана траса гаса средњег притиска
- заштитна зона планиране траса гаса средњег притиска (2x3ч)
- планирана траса гаса ниског притиска
- планирана мерно регулациона станица (МРС)

- зона гаса МЕТАН-БОСС ПЕТРОЛ
- траса гаса МЕТАН-БОСС ПЕТРОЛ
- мерно регулациона станица (МРС) гаса МЕТАН-БОСС ПЕТРОЛ
- планирана зона гаса МЕТАН-БОСС ПЕТРОЛ

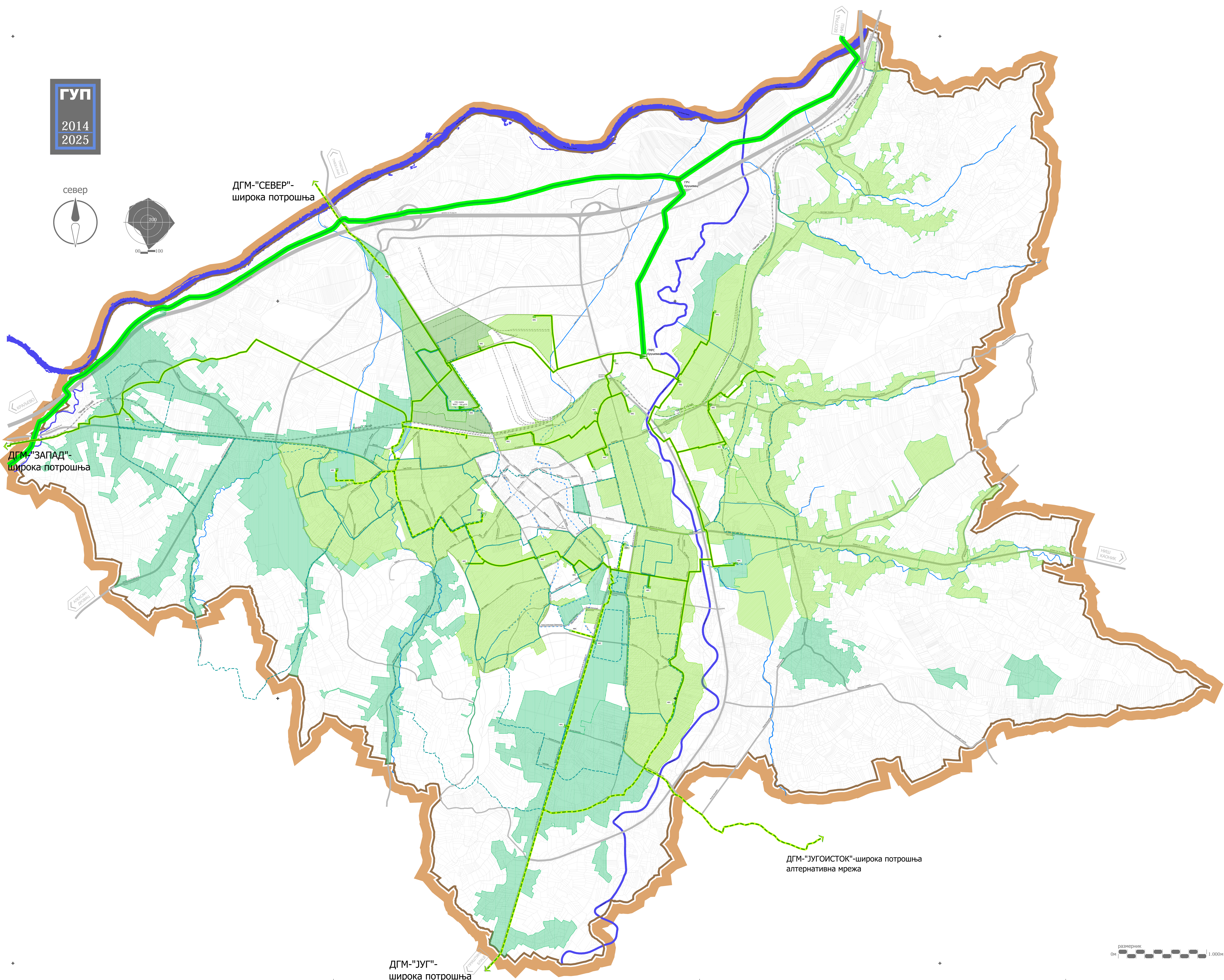

ГП
2014
2025

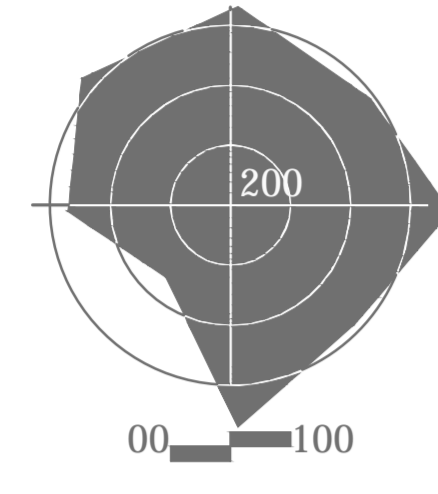
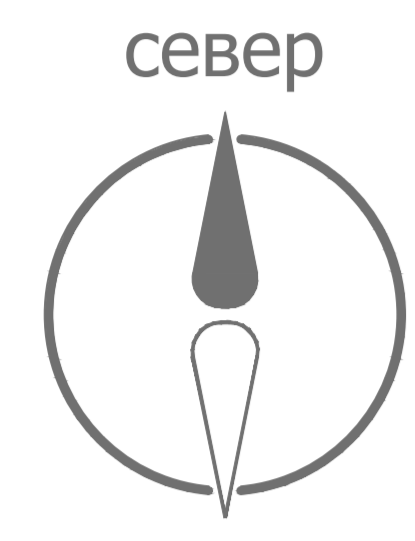

размерник
0м 1.000м

СКЉУПНИЦА ГРАДА
КРУШЕВАЦА
ПРЕДСЕДНИК
Живан Николић

ДИРЕКЦИЈА ЗА УРБАНИЗАМ И ИЗГРАДЊУ ЈП
Крушевац

графички прилог:
ПЛАН ГАСИФИКАЦИОНЕ МРЕЖЕ

руководилац израде:
Биљана Тимотијевић Арсић,
дипл.инж.арх.

размера:
1:10.000

Сл. лист града Крушевац
3/2015

ЛИСТ:
13

ДГМ-ЈУГ-широка потрошња

ДГМ-ЈУГОИСТОК-широка потрошња
алтернативна мрежа

ДГМ-ЗАПАД-широка потрошња

ДГМ-СЕВЕР-широка потрошња

**ГЕНЕРАЛНИ
УРБАНИСТИЧКИ
ПЛАН**

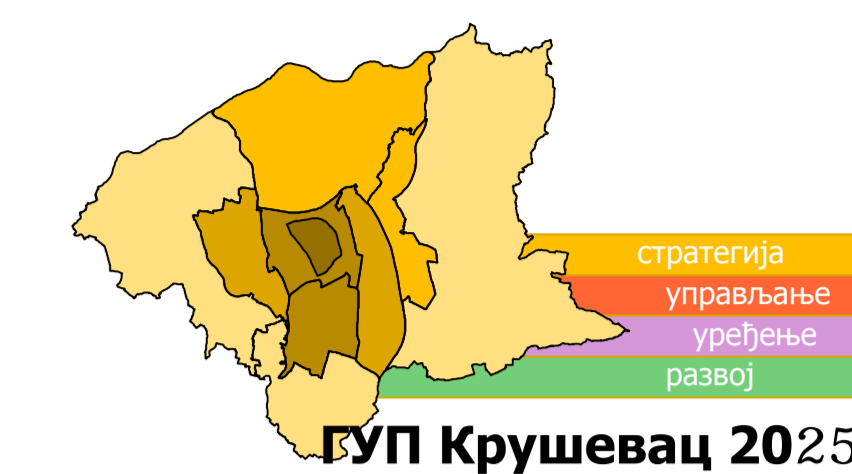

ГП Крушевац 2025

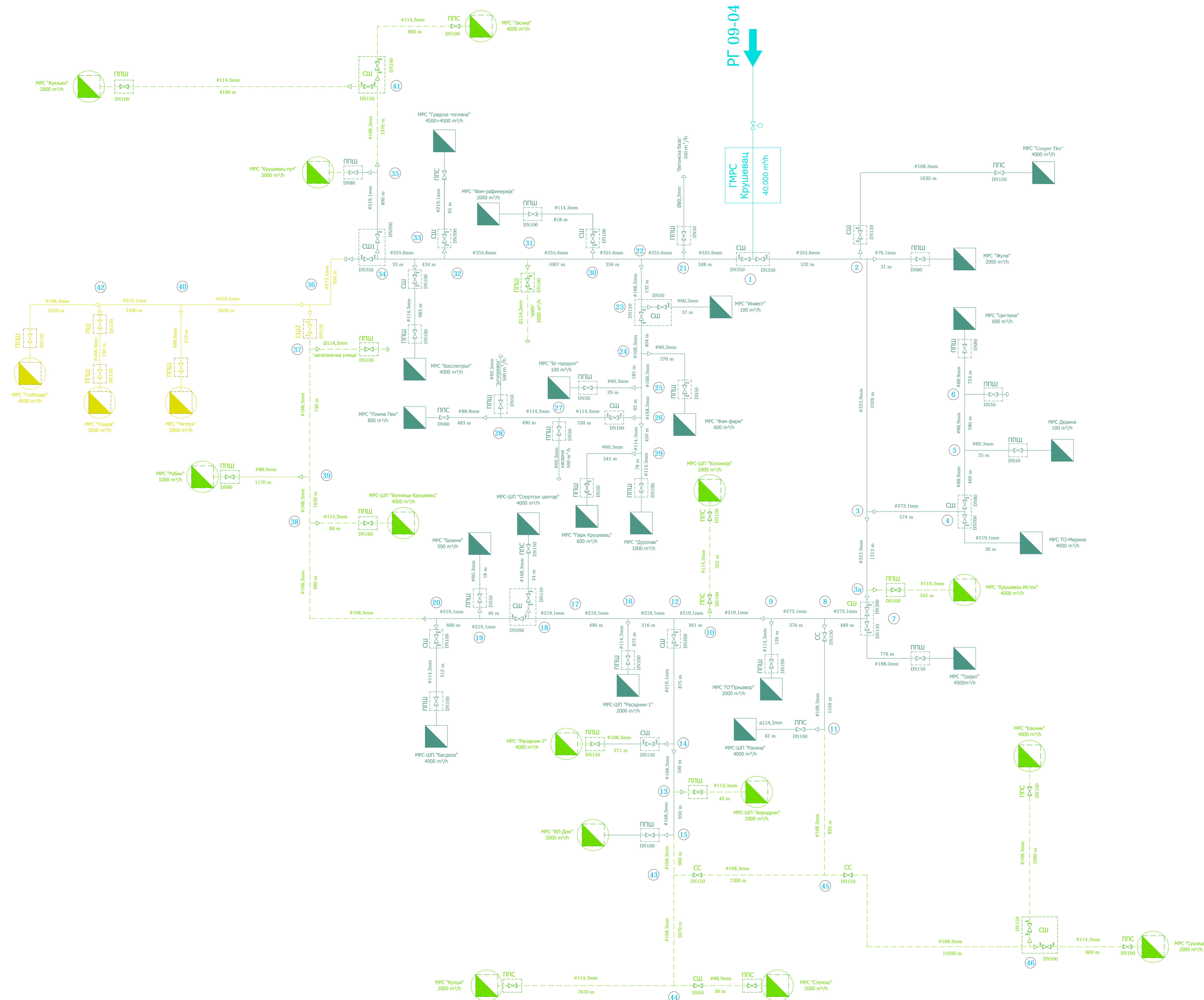

ЛЕГЕНДА

- постојећа дистрибутивна гасоводна мрежа - први ниво дистрибуције, P_{ном} = 50 бар
- постојећа дистрибутивна гасоводна мрежа, P_{ном} = 12 бар
- планирана дистрибутивна гасоводна мрежа, P_{ном} = 12 бар
- развојни градски гасовод РГТ "Запад", P_{ном} = 12 бар
- планирана мерно-регулациона станица (МРС) која се прикључује на РГТ "Запад"
- постојећа мерно-регулациона станица (МРС)
- планирана мерно-регулациона станица (МРС)
- планирана противпожарна славина (ППС)
- планирана секцијска славина (СС)
- постојећа противпожарна славина (ППС)
- постојећа секцијска славина (СС)
- планирана противпожарна славина (ППС на РГТ "Запад")
- планирана секцијска славина (СС на РГТ "Запад")
- ознака хидрауличког чвора
- пречник и дужина деонице гасовода
- ГМРС главна мерно-регулациона станица за дистрибуцију магистралног гаса
- МРС мерно-регулациона станица
- ШП широка потрошња гаса
- DN називни пречник гасовода
- ППС против пожарна славина
- ППШ против пожарни шахт
- СС секцијска славина
- СШ мерно-регулациона станица
- ТО МРС за котларнице Градске Топлане
- постојећа челични гасовод
- планирана челични гасовод
- прорачуната гена

СКУПШТИНА ГРАДА
КРУШЕВАЦ
ПРЕДСЕДНИК
Живан Николић

ДИРЕКЦИЈА ЗА УРБАНИЗАМ И ИЗГРАДЊУ ЈП Крушевац

графички прилог:
БЛОК ШЕМА ГАСОВОДНЕ МРЕКЕ

руководилац израде:
Биљана Тимотијевић Арсић,
дипл.инж.арх.

размера:
шематска

Сл. лист града Крушевац
3/2015

лист:
14

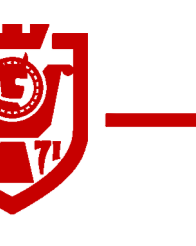

**ГЕНЕРАЛНИ
УРБАНИСТИЧКИ
ПЛАН**

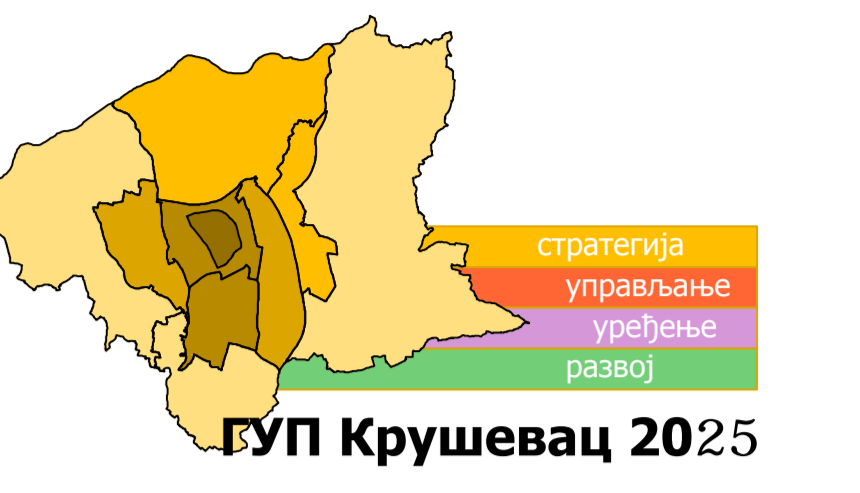

ГП Крушевац 2025

ЛЕГЕНДА

Граница плана

**ПЛАНОВИ
ГЕНЕРАЛНЕ РЕГУЛАЦИЈЕ**

- ЦЕНТАР
- ЈУГ
- ИСТОК 1
- ИСТОК 2
- ИСТОК 3
- ИСТОК 4
- ИСТОК 5
- СЕВЕР
- ЗАПАД 1
- ЗАПАД 2



ГУП
2014
2025

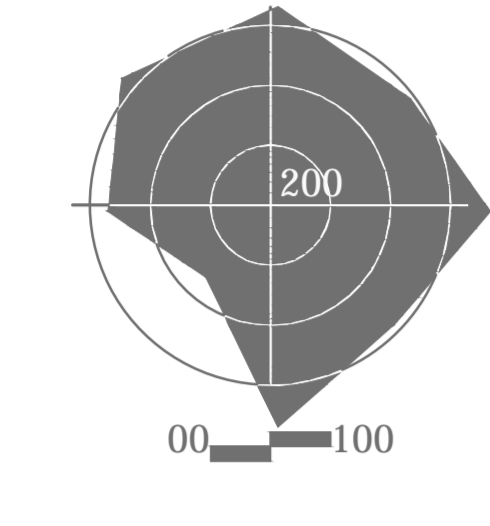
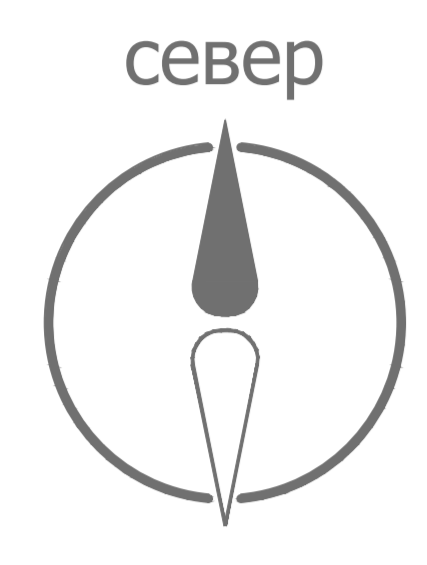

размерник
0м 1.000м

СКУПШТИНА ГРАДА
КРУШЕВАЦ
ПРЕДСЕДНИК
Живко Николић

ДИРЕКЦИЈА ЗА УРБАНИЗАМ И ИЗГРАДЊУ ЈП
Крушевац

графички прилог:
ЦЕЛИНЕ ЗА ДАЉУ УРБАНИСТИЧКУ РАЗРАДУ

руководилац израде:
Биљана Тимотијевић Арсић,
дипл.инж.арх.

размера: 1:10.000
Сл. лист града Крушевац 3/2015
лист: 15