

ПДР

РЕГУЛАЦИЈА РАСИНЕ
- Деоница 1 -

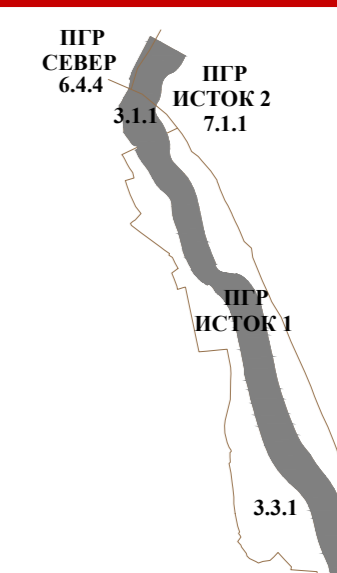

ГРАД КРУШЕВАЦ
Република Србија



положај планског подручја
у односу на урбанистичку потцелу 3.3.1 и
урбанистичку потцелу 3.1.3 (ПР Исток 1) и
урбанистичку потцелу 7.1.1 (ПР Исток 2) и
урбанистичку потцелу 6.4.4 (ПР Север)



ЛЕГЕНДА

- Граница Плана
- Граница катастарске парцеле
- Фактичко стање
- П Спратност објекта (постојећа)

НАМЕНА ПОВРШИНА

- Река Расина - корито реке (фактичко стање)
- Река Расина - неуређена обала (фактичко стање)
- Комерцијалне делатности
- Спорт и рекреација
- Привредне делатности
- Неизграђене површине
- Пољопривредно и остало земљиште
- Мостови - улица Балканска и државни пут БВ реда бр.38 (улица Видовданска)
- Пешачки мост
- Саобраћајнице
- Железнички мост
- Пружно земљиште
- Оптички кабл
- Траса гаса средњег притиска



ОБРАВА
Председник Саветника
Град Крушевац

ЈАВНО ПРЕДУЗЕЋЕ ЗА УРБАНИЗАМ И ПРОЈЕКТОВАЊЕ КРУШЕВАЦ
ПЛАН ДЕТАЉНЕ РЕГУЛАЦИЈЕ РЕКЕ РАСИНЕ И УШЋА
ПРИТОКА - ДЕОНИЦА 1 (ОД ЖЕЛЕЗНИЧКОГ МОСТА ДО
МОСТА У ВИДОВДАНСКОЈ УЛИЦИ)

графички прилог:
ПОСТОЈЕЋА НАМЕНА ПОВРШИНА

руководилац израде:
инженер урбанизма
Ана Петровић, дипл.инж.арх.

размера: 1:1000 Сајсет Град Крушевац лист: 01

ПДР

РЕГУЛАЦИЈА РАСИНЕ
- Деоница 1 -

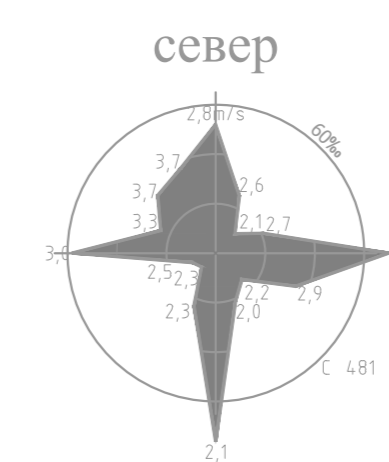

ГРАД КРУШЕВАЦ
Република Србија

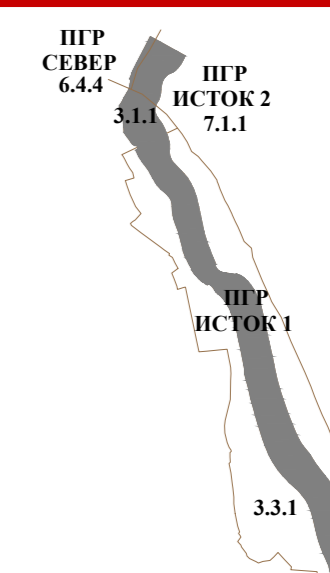

положај планског подручја
у односу на урбанистичку потцелу 3.3.1 и
урбанистичку потцелу 3.1.3 (ПР Исток 1) и
урбанистичку потцелу 7.1.1 (ПР Исток 2) и
урбанистичку потцелу 6.4.4 (ПР Север)



ЛЕГЕНДА

- Граница Плана
- Граница катастарске парцеле
- Фактичко стање
- Ознака урбанистичке зоне
- П Спратност објекта (постојећа)
- Регулациона линија

НАМЕНА ПОВРШИНА

- Регулисани ток корита реке Расине
- Уређене површине регулисаног тока
- Улица која се преклапа са трасом приступног пута
- Пешачка стаза која се преклапа са трасом приступног пута и делом сервисне саобраћајнице
- Приступни пут
- Постојећи мостови - улица Балканска и државни пут IB реда бр.38 (улица Видовданска)
- Постојећи пешачки мост
- Планирани мост - државни пут IB реда бр.38
- Постојећи железнички мост
- Постојећа траса гаса средњег притиска
- Зона заштите гасовода (2x3m)



ОБРАВА
Председник Саветнице
г. Крушевац

ЈАВНО ПРЕДУЗЕЋЕ ЗА УРБАНИЗАМ И ПРОЈЕКТОВАЊЕ КРУШЕВАЦ
ПЛАН ДЕТАЉНЕ РЕГУЛАЦИЈЕ РЕКЕ РАСИНЕ И УШЋА
ПРИТОКА - ДЕОНИЦА 1 (ОД ЖЕЛЕЗНИЧКОГ МОСТА ДО
МОСТА У ВИДОВДАНСКОЈ УЛИЦИ)

ПЛАНИРАНА НАМЕНА ПОВРШИНА

руководилац израде:
Ана Петровић, дипл.инж.арх.

размера: 1:1000 Сајсет Града Крушевца лист: 02



ПДР
РЕГУЛАЦИЈА РАСИНЕ
- Деоница 1 -

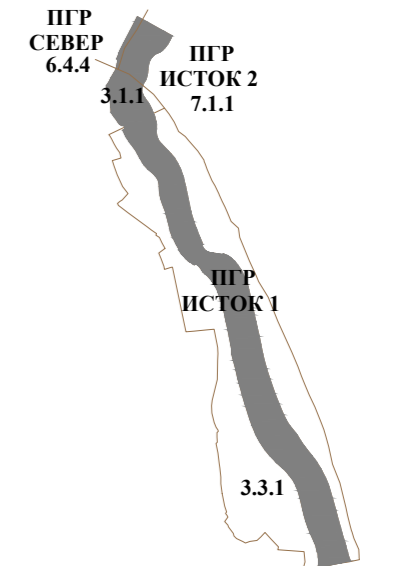
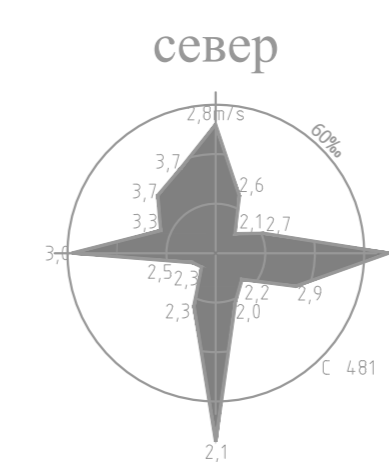

положај планског подручја у односу на урбанистичку потцелину 3.3.1 и урбанистичку потцелину 3.1.3 (ПГР Исток 1) и урбанистичку потцелину 7.1.1 (ПГР Исток 2) и урбанистичку потцелину 6.4.4 (ПГР Север)

ЛЕГЕНДА

- Граница Плана
- Граница катастарске парцеле
- Фактичко стање
- Ознака урбанистичке зоне
- Спратност објекта (постојећа)
- Регулациона линија
- Нивелационе коте
- 0,50%
25,80 Пођужни падови
- Регулисани ток корита реке Расине
- Улица која се преклапа са трасом приступног пута
- Пешачка стaza која се преклапа са трасом приступног пута и делом сервисне саобраћајнице
- Приступни пут
- Постојећи мостови - улица Балканска и државни пут Бв реда бр.38 (улица Видовданска)
- Постојећи пешачки мост
- Планирани мост - државни пут Бв реда бр.38
- Постојећи железнички мост

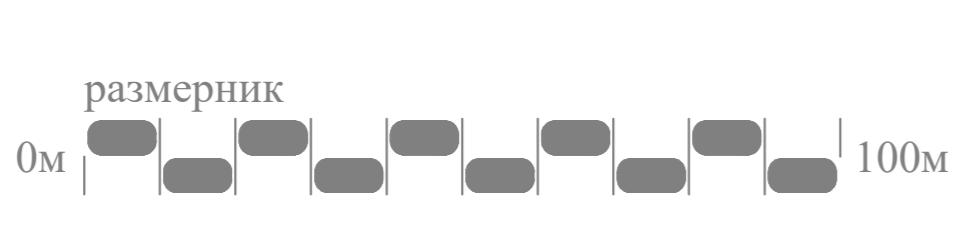
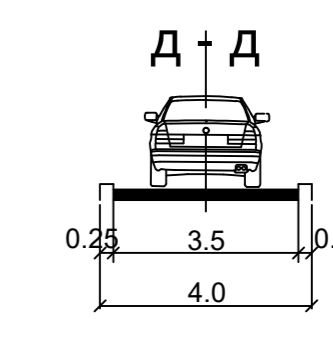

ЈАВНО ПРЕДУЗЕЋЕ ЗА УРБАНИЗАМ И ПРОЈЕКТОВАЊЕ КРУШЕВАЦ
ПЛАН ДЕТАЉНЕ РЕГУЛАЦИЈЕ РЕКЕ РАСИНЕ И УШЋА ПРИБОЈА - ДЕОНИЦА 1 (ОД ЖЕЛЕЗНИЧКОГ МОСТА ДО МОСТА У ВИДОВДАНСКОЈ УЛИЦИ)

графички прилог:
ПЛАН САОБРАЋАЈНИЦА И РЕГУЛАЦИОНО НИВЕЛАЦИОНИ ПЛАН

руководилац израде:
Ана Петровић, дипл.инж.арх.

обрађивачи:
Презрат Арсић, дипл.инж.саобр.
Милош Шелмић, мастр.инж.саобр.
Миљана Милосављевић, дипл.инж.граф.

размера: 1:1000 Сајсет Града Крушевца лист: 03

ПДР
РЕГУЛАЦИЈА РАСИНЕ
- Деоница 1 -

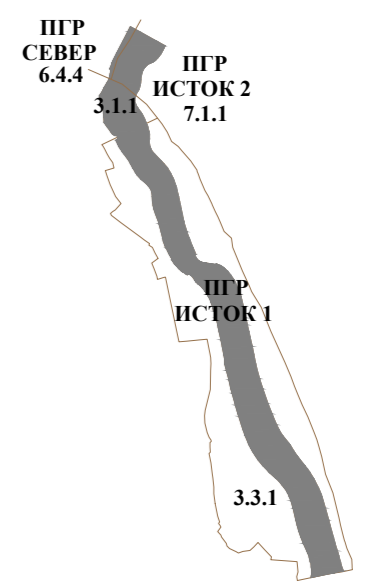
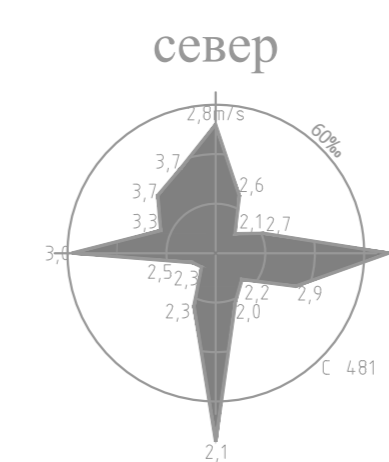

положај планског подручја
у односу на урбанистичку потцелу 3.3.1 и
урбанистичку потцелу 3.1.3 (ПР-Исток 1) и
урбанистичку потцелу 7.1.1 (ПР-Исток 2) и
урбанистичку потцелу 6.4.4 (ПР Север)



ЛЕГЕНДА

- Граница Плана
- Граница катастарске парцеле
- Ознака урбанистичке зоне
- Регулациона линија

ПОВРШИНЕ И ОБЈЕКТИ ЈАВНЕ НАМЕНЕ

- Регулисани ток реке Расине

ОБРАВА
Председник Српске
општине Крушевац

ЈАВНО ПРЕДУЗЕЋЕ ЗА УРБАНИЗАМ И ПРОЈЕКТОВАЊЕ КРУШЕВАЦ
ПЛАН ДЕТАЉНЕ РЕГУЛАЦИЈЕ РЕКЕ РАСИНЕ И УШЋА
ПРИТОКА - ДЕОНИЦА 1 (ОД ЖЕЛЕЗНИЧКОГ МОСТА ДО
МОСТА У ВИДОВДАНСКОЈ УЛИЦИ)

графички прилог:
ПЛАН ПОВРШИНА ЈАВНЕ НАМЕНЕ

руководилац израде:
инженер урбанизма
Ана Петровић, дипл.инж.арх.

размера: 1:1000 Сајсет Града Крушевца лист: 04

ПДР
РЕГУЛАЦИЈА РАСИНЕ
- Деоница 1 -

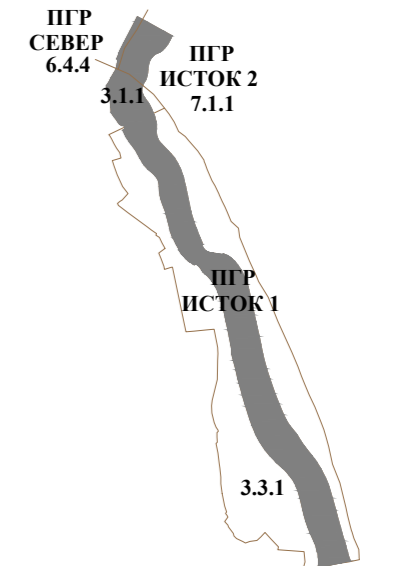
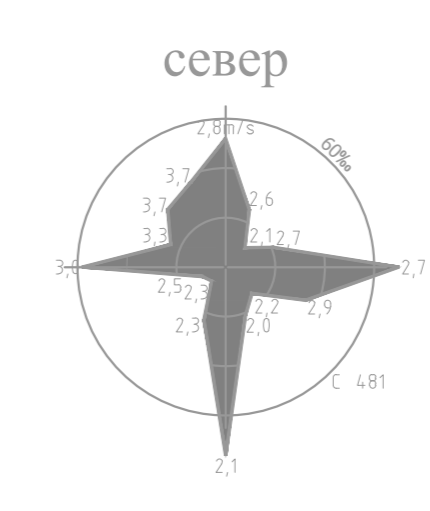

положај планског подручја
у односу на урбанистичку потцелину 3.3.1 и
урбанистичку потцелину 3.1.3 (ПГР Исток 1) и
урбанистичку потцелину 7.1.1 (ПГР Исток 2) и
урбанистичку потцелину 6.4.4 (ПГР Север)



ЛЕГЕНДА

- Граница Плана
- Граница катастарске парцеле
- Ознака урбанистичке зоне
- Граница површина јавне намене
- Граница површина јавне намене преузета из Измене ПГР Исток 1
- 1:2/3... Координате новопројектованих тачака
- 1:2/3... Катастарске тачке које задржавају постојеће координате
- 1 Новоформирана грађевинска парцела површина јавне намене
- 1:2/3... Координате тачака преузете из Измене ПГР Исток 1
- 1:2/3... Катастарске тачке које задржавају постојеће координате преузете из Измене ПГР Исток 1

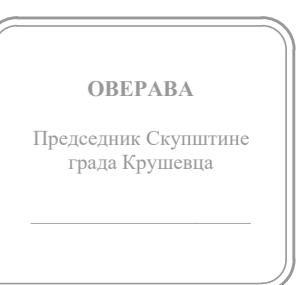

ЈАВНО ПРЕДУЗЕЋЕ ЗА УРБАНИЗАМ И ПРОЈЕКТОВАЊЕ КРУШЕВАЦ
ПЛАН ДЕТАЉНЕ РЕГУЛАЦИЈЕ РЕКЕ РАСИНЕ И УШЋА ПРИТОКА - ДЕОНИЦА 1 (ОД ЖЕЛЕЗНИЧКОГ МОСТА ДО МОСТА У ВИДОВАНСКОЈ УЛИЦИ)

графички прилог:
ПЛАН ГРАЂЕВИНСКИХ ПАРЦЕЛА
са аналитичко геодетским елементима за обележавање

руководилац израде:
директор урбанизма:
Ана Петровић, дипл.инж.арх.

израда: "ГЕОУРБАН" ДОО
обрађивач:
Војислав Дивац, тех.

директор:
Милана Дивац, мастер геод.инж.

размера: **1:1000** Сајсет Града Крушевца лист: **05**

ПДР

РЕГУЛАЦИЈА РАСИНЕ
- Деоница 1 -

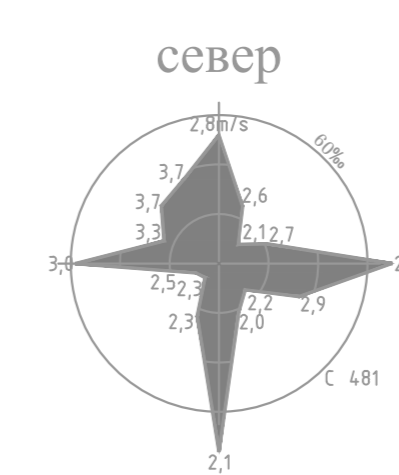

ГРАД КРУШЕВАЦ
Република Србија

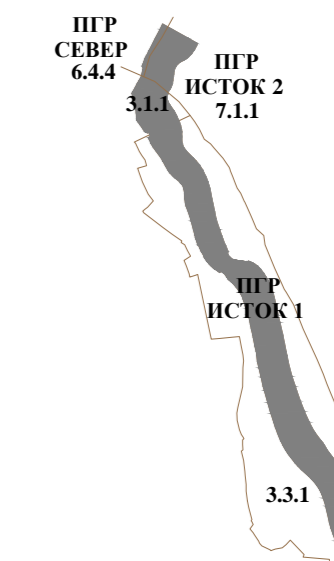

положај планског подручја
у односу на урбанистичку потцелину 3.3.1 и
урбанистичку потцелину 3.1.3 (ПГР Исток 1) и
урбанистичку потцелину 7.1.1 (ПГР Исток 2) и
урбанистичку потцелину 6.4.4 (ПГР Север)



ЛЕГЕНДА

- Граница Плана
- Граница катастарске парцеле
- Ознака урбанистичке зоне
- Регулациона линија

НАМЕНА ПОВРШИНА

- Регулисани ток корита реке Расине
- Улица која се преклапа са трасом приступног пута
- Пешачка стаза која се преклапа са трасом приступног пута
- Приступни пут
- Постојећи оптички каби (улица Балканска)
- Постојећа траса гаса средњег притиска
- Зона заштите гасовода (2x3м)
- Планирана електроенергетска мрежа

ОБРАДА
Пројекат: Српски
град Крушевац



ЈАВНО ПРЕДУЗЕЋЕ ЗА УРБАНИЗАМ И ПРОЈЕКТОВАЊЕ КРУШЕВАЦ
ПЛАН ДЕТАЉНЕ РЕГУЛАЦИЈЕ РЕКЕ РАСИНЕ И УШЋА
ПРИТОКА - ДЕОНИЦА 1 (ОД ЖЕЛЕЗНИЧКОГ МОСТА ДО
МОСТА У ВИДОВДАНСКОЈ УЛИЦИ)

графички прилог:
СИНХРОН ПЛАН ИНФРАСТРУКТУРЕ

руководилац израде:
одговорни урбаниста:
Ана Петровић, дипл.инж.арх.

обрађивач хидротехничке инфраструктуре:
одговорни урбаниста:
Александар Њекић, дипл.грађ.инж.

обрађивач електроенергетике:
одговорни урбаниста:
Драгослав Радојевић, дипл.ел.инж.

обрађивач ГК:
одговорни урбаниста:
Слободан Николић, дипл.ел.инж.

обрађивач енергофунда:
Миљан Марковић, инж.маш.

размер: 1:1000
лист: 23/2021
лист: 06